

CATALOGUE ACCESSOIRES

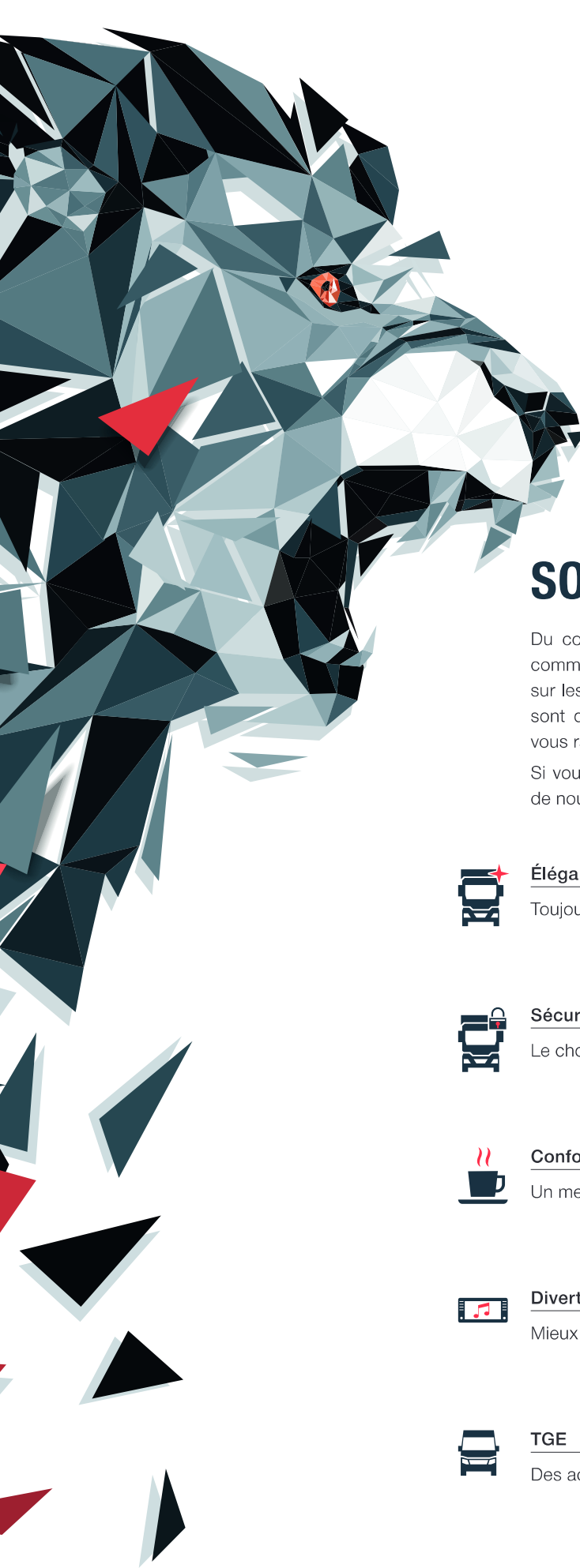

05/11/2020





SOMMAIRE

Du confort d'un climatiseur au film décoratif « Lion flamboyant » comme élément de design, vous trouverez ici plus d'informations sur les accessoires d'origine MAN sélectionnés. D'autres produits sont disponibles dans votre point service. Nous vous invitons à vous rapprocher de ce dernier afin d'en savoir plus.

Si vous êtes intéressé par une des offres de ce catalogue, merci de nous contacter à l'adresse suivante : ventes_pieces@man.eu



Éléance 4

Toujours plus personnalisé. Toujours plus original.



Sécurité 16

Le choix de la prudence.



Confort 42

Un meilleur confort de conduite pour travailler dans la détente.



Divertissement 56

Mieux informé, plus serein sur la route.



TGE 64

Des accessoires pour votre utilitaire.

LES FORCES DE NOTRE SERVICE APRÈS-VENTE



- Des **collaborateurs** partout en France formés aux dernières technologies toutes marques
- **Des contrats de maintenance** pour rester serein sur l'entretien et la réparation de vos véhicules



- Une plateforme de gestion **connectée** à votre flotte pour vous permettre de consulter l'état de vos véhicules
- Un catalogue de formations pour **optimiser l'efficacité** de vos équipes
- Une carte de paiement pour réaliser des **économies** sur vos réparations, entretiens, carburants, péages et parkings en Europe
- Des **solutions** de remplacement en cas d'immobilisation
- **Un service de dépannage** 24h/24 dans toute l'Europe



- **400 000** pièces de rechange
- De qualité **premium**
- **Garantie** 2 ans
- **Toutes marques** camions, cars et bus, utilitaires
- Et une gamme large d'accessoires **sécurité et confort**



ÉLÉGANCE



Toujours plus personnalisé. Toujours plus original.

Envie de vous différencier ? De personnaliser l'extérieur de votre camion ?
De valoriser votre équipe ? Gagnez dès maintenant en élégance avec
nos offres tendances ! Nous mettons à votre disposition des accessoires
élégants et fonctionnels...

ÉLÉGANCE

Vêtements et objets MAN



Votre point service propose une gamme complète de tenues et objets, pour hommes, femmes et enfants, **aux couleurs de votre véhicule MAN**. N'hésitez pas à solliciter votre vendeur.

Certains modèles sont consultables sur www.man-shop.eu et sur cataloguepieces.man.fr.



| Vêtements et objets MAN personnalisables

Votre point service **propose aussi des solutions personnalisables** aux couleurs de votre entreprise. Grâce à ces vêtements, donnez une visibilité supplémentaire à votre entreprise et faites véhiculer votre image de marque ainsi que votre professionnalisme.



| Tapis

Les tapis toutes saisons protègent le véhicule de l'humidité et des salissures. Ils sont conçus pour s'adapter parfaitement, ils sont antidérapants et peuvent être nettoyés facilement.



Référence	Désignation
ZF.70100-1007	Tapis chauffeur et passager sur mesure pour TG Petite cabine
ZF.70100-1008	Tapis chauffeur et passager sur mesure pour TG Grande cabine
ZF.70100-1042	Tapis chauffeur + centre + passager sur mesure pour TG Nouvelle Génération de Camions

ÉLÉGANCE

Customiser votre véhicule

Équipez votre ancien modèle MAN TG des caractéristiques essentielles du nouveau design de la dernière série pour un grand confort à l'intérieur comme à l'extérieur !

À l'extérieur, votre camion se pare d'audace avec des fonctionnalités élégantes, comme les barres LED, le nouveau logo MAN et les appliques chromées sur la calandre du radiateur. À l'intérieur, la nouvelle palette de couleurs associée à de multiples aménagements créent une atmosphère de bien-être. Optimisez votre confort pour transformer votre voyage à bord de votre véhicule MAN en un véritable moment de détente !

Grille de radiateur avec notre nouveau logo

Notre lion MAN emblématique est maintenant assis sur la grille de radiateur, sur un fond noir laqué.



Référence	Désignation
81.61150-6106	Grille de protection de radiateur TGX
81.61150-6107	Grille de protection de radiateur TGS
81.61150-6108	Grille de protection de radiateur TGL/TGM



| Applique chromée pour le pare-chocs avant central (TGS et TGX seulement)



Les lamelles ont un profil légèrement orienté vers le haut, pour guider le flux d'air de refroidissement vers le haut, vers les zones du radiateur les plus chaudes, renforçant ainsi le circuit de refroidissement.

Référence	Désignation
81.41610-6971	Pare-chocs avant central TGX
81.41614-0085	Conduite d'air, gauche
81.41614-0086	Conduite d'air, droite
81.41610-6956	Pare-chocs avant central TGS
81.41614-0087	Conduite d'air, gauche
81.41614-0088	Conduite d'air, droite
81.41614-6011	Marchepied version TGX
81.41614-6012	Marchepied version TGS

NOUVEAUX COMPOSANTS D'INTÉRIEUR

| Volant de direction



Nouveau cache avec le logo Lion sur fond noir pour les volants de série, volants multifonctions et volants multifonctions en cuir.

Référence	Désignation
81.46432-6014	Cache

| Cache pour le lit supérieur



Cache de nouvelle couleur cœur de série «Sable», avec un lion MAN tissé dans un style nouveau.

La nouvelle palette de couleurs assure un confort maximal et une sensation de bien-être dans le véhicule, pour permettre au conducteur à la fois de se reposer et de se détendre pendant ses pauses, et un haut niveau de concentration sur route.

Référence	Désignation
81.62159-5358	Support de matelas à lattes TGX
81.62159-5347	Support de matelas à lattes TGL, TGM, TGS

ÉLÉGANCE

Baguettes décoratives

Les baguettes décoratives sont disponibles en trois matériaux différents, pour une personnalisation du poste de travail en fonction de vos préférences : un duo de deux noirs, brillant et mat (« Net Black »), un aluminium brossé ou une élégante couleur anthracite (« Trunk Wood »).



Référence

Désignation

Filet noir :

81.62681-0035	Moulure porte de gauche
81.62681-0029	Moulure porte de gauche
81.61710-5043	Moulure planche de bord côté gauche
81.61710-5049	Moulure console centrale Métal
81.61710-5055	Moulure planche de bord côté droit Métal
81.62681-0030	Moulure droite
81.62681-0036	Moulure porte droite



Aluminium :

81.62681-0031	Moulure porte de gauche Alu
81.62681-0025	Moulure côté gauche diffuseur Alu
81.61710-5039	Moulure planche de bord gauche Alu
81.61710-5057	Moulure console centrale côté gauche Alu
81.61710-5045	Moulure console centrale Alu
81.61710-5051	Moulure côté droit Alu
81.62681-0026	Moulure diffuseur côté droit Alu
81.62681-0032	Moulure porte de droite Alu
81.62681-0033	Moulure porte de gauche Alu



Trunk Wood :

81.62681-0027	Moulure gauche Bois
81.61710-5041	Moulure planche de bord gauche Bois
81.61710-5059	Moulure console centrale Bois
81.61710-5047	Moulure console centrale Bois
81.61710-5053	Moulure planche de bord côté droit Bois
81.62681-0028	Moulure côté droit diffuseur Bois
81.62681-0034	Moulure porte de droite Bois



| Film décoratif, « Lion flamboyant », couleur argent

Le nouveau kit de décoration d'origine MAN vous permet de personnaliser votre véhicule MAN. Parfaitement assorti, il lui confère une touche personnalisée : transformez votre camion en un pur plaisir visuel !

L'ensemble se compose de 2 films décoratifs Lion blanc argenté, qui couvrent une grande surface autour des portes et sur les deux façades latérales du camion et dominent l'aspect extérieur. Après 1 à 3 ans, le film décoratif peut présenter des signes d'usure, en particulier en cas de contact direct avec la lumière du soleil. Ce délai peut être réduit à un an dans les régions très chaudes. Si le film décoratif reste sur le véhicule pendant une longue période, la zone couverte par le film peut présenter une différence de couleur avec la zone qui ne l'était pas.



Référence	Désignation	
U1.97812-6001	Film décoratif, «Lion flamboyant», couleur argent	
Compatible avec		
TGE	■	-
TGL	■	-
TGM	■	-
TGS	■	-
TGX	■	Tous

ÉLÉGANCE

Feu indicateur latéral, blanc



Le feu indicateur latéral blanc est une alternative à l'indicateur latéral standard orange. La luminosité supérieure du feu indicateur blanc confère au camion une apparence et des caractéristiques d'éclairage spécifiques.

Référence	Désignation
81.25320-6118	Feu indicateur latéral, blanc (2 unités nécessaires)

Compatible avec

TGE	■	-
TGL	■	-
TGM	■	-
TGS	■	Tous
TGX	■	Tous

Lampe LED d'encombrement



La puissance de quatre LED blanches à lumière diurne garantit une visibilité particulièrement bonne et un aspect général moderne qui fait impression. Les LED permettent également une consommation réduite et leur durée de vie est supérieure à celle des ampoules.

Caractéristiques

Durée de vie : jusqu'à 10 000 heures

Tension de fonctionnement : 24 V à 0,85 W

Référence	Désignation
81.25260-6137	Lampes de périmètre LED (2 unités nécessaires)
81.25245-0147	Cadre de fixation sur toit (2 unités nécessaires)
81.25245-0148	Cadre de fixation sur toit supérieur (2 unités nécessaires)
81.25245-0161	Cadre de fixation pour store occultant (2 unités nécessaires)
06.07216-0414	Vis de montage (4 unités requises)

Compatible avec

TGE	■	-
TGL	■	Tous
TGM	■	Tous
TGS	■	Tous
TGX	■	Tous



| Feux arrière à diodes



Une technologie LED efficace réduit la consommation d'énergie et permet d'économiser environ 35 litres de diesel par véhicule et par an. Les feux arrière à diodes MAN sont disponibles pour tous les camions MAN de la série TG. Deux versions distinctes avec raccordement par câble sont disponibles pour les véhicules équipés d'un hayon élévateur.

! Remarque

Les feux arrière LED d'origine MAN ne peuvent être installés que sur les véhicules équipés d'un ordinateur de bord central à partir de la version E7.4. Pour une adaptation sur des véhicules avec feux arrière à ampoules, les paramètres fonctionnels doivent être mis à jour.

Pour plus d'informations, consulter : service de réparation et de maintenance/service d'informations :

► **TI 566602**

Référence	Désignation
81.25225-6562	Feux arrière droits LED avec connecteur
81.25225-6583	Feux arrière gauches LED, avec connecteur et éclairage de la plaque d'immatriculation
81.25225-6564	Feux arrière droits LED, avec câble (véhicules avec hayon)
81.25225-6565	Feux arrière gauches LED, avec câble (véhicules avec hayon) et éclairage de la plaque d'immatriculation
81.25225-6580	Feux arrière droits LED avec connecteur et signal lumineux de recul
81.25225-6568	Feux arrière droits LED, avec câble (véhicules avec hayon) et signal lumineux de recul
81.25225-6569	Feux arrière gauches LED, avec connecteur

Compatible avec

TGE	■	-
TGL	■	Ordinateur de bord à partir de la version E7.4
TGM	■	Ordinateur de bord à partir de la version E7.4
TGS	■	Ordinateur de bord à partir de la version E7.4
TGX	■	Ordinateur de bord à partir de la version E7.4

ÉLÉGANCE

Sièges personnalisables



MAN vous propose un large choix de siège avec des designs mais également des matières différentes. Personnalisez n'importe lequel de vos véhicules VI ou VUL du TG au TGE et rendez chacun de vos véhicules uniques. Optimisez votre image par la personnalisation de vos sièges avec des matériaux de qualité pour une finition haut de gamme.

Référence	Désignation
ZF.70100-xxxx *	Housse de siège camion TG et nouvelle génération – chauffeur ou passager en tissu
ZF.70100-xxxx *	Housse de siège camion TG et nouvelle génération – chauffeur ou passager en simili
ZF.70100-xxxx *	Housse de banquette arrière camion TG et nouvelle génération en tissu
ZF.70100-xxxx *	Housse de banquette arrière camion TG et nouvelle génération en simili
ZF.70100-1003	Option ALCANE
ZF.70100-0077	Option broderie
ZF.70100-0064	Option surpiqûre

* Se référer au bon de commande spécifique

NOUVEAU

Renforcez efficacement vos sièges (toile 20 fois plus résistante que le simili) / Respect option siège ventilé.

Référence	Désignation
ZF.70100-1005	Option toile renforcée sur bandeau côté porte d'assise ou de dossier
ZF.70100-TILE	Option tissu spécifique alvéolé laissant passer la ventilation du siège





SÉCURITÉ



Le choix de la prudence.

Les camions MAN offrent une sécurité à la fois active et passive exceptionnelle. Pour autant, il est toujours préférable de jouer la carte de la sécurité avec quelques compléments, qui peuvent aider en cas d'urgence – et surtout éviter que l'urgence n'advienne.

Avec les accessoires d'origine MAN, vous pouvez être certain que tout fonctionne et s'assemble parfaitement. Rentrez chez vous en toute sécurité !

SÉCURITÉ

Caméra vision 360°, notre BirdView

Le 360° HD-TVI Surround View System est un système de détection de l'environnement HD-TVI performant. Avec une vue panoramique 360° haute résolution, le système permet de bénéficier d'une visibilité optimale pour les manœuvres complexes et assure une meilleure sécurité dans les virages. Composé de quatre caméras HD à grand angle, le système images est en haute résolution et tout autour du véhicule, dans une perspective aérienne. Cela permet de voir l'ensemble de l'environnement du véhicule sans raccord, avec tous les angles morts.



Vues des écrans selon la situation :



Le 360° HD-TVI Surround View System est activé automatiquement. L'affichage s'adapte à la vitesse, aux signaux de virages et à la sélection des vitesses pendant le déplacement et permet de manœuvrer de façon ciblée et de tourner en toute sécurité.

Référence	Désignation
U1.28210-6015	Système de caméra BirdView 360°
U1.28210-6019	Kit d'étalonnage BirdView
U1.28210-6018	Enregistreur vidéo BirdView



| Caméra grand angle 180° pour système 360°



La caméra grand angle ZF.000MT-0052 est la caméra parfaite pour les systèmes de vision périphérique MVS 270°/360°. L'angle de vision à 180° permet une adaptation à des véhicules et des problèmes de visibilité très différents.

La caméra est complétée par un boîtier intelligent, un moniteur vertical et une combinaison variable de faisceaux, selon le véhicule. La caméra fournit constamment une excellente qualité d'image, même dans des conditions extrêmes de fonctionnement.

Référence	Désignation
ZF.000MT-0052	Caméra 180° pour système 360°

| Caméra d'angle mort avant-droit



La caméra ZF.000MT-0009 est une caméra robuste et compacte qui aide les conducteurs à mieux appréhender l'angle mort avant droit. Parfaitement réglable haut-bas et gauche-droite, elle restitue en un clin d'œil une vision simultanée de l'avant et du côté droit du camion. L'affichage se fait directement sur le MAN MMT, ou si souhaité, sur l'écran additionnel ZF.000MT-0024. Particulièrement discrète avec sa coque caoutchouc haute densité, de couleur noire, la caméra ZF.000MT-0009 s'installe aisément sur tous types de véhicules.

Référence	Désignation
ZF.000MT-0009	Caméra d'angle mort avant-droit 115°

| Système sans-fil radio numérique 2,4 Ghz



Ce système radio numérique 2,4Ghz, comporte un émetteur (ZF.000MT-0031) et un récepteur (ZF.000MT-0032) robustes et étanches (IP69K). Ceux-ci permettent une transmission sans fil du signal vidéo. L'image de la caméra est donc transmise au MAN MMT ou sur un moniteur déporté, sur une longue distance, sans aucune perturbation. Une installation peut comporter jusqu'à 10 paires d'émetteurs et de récepteurs.

Référence	Désignation
ZF.000MT-0031	Émetteur radio numérique 2,4 Ghz
ZF.000MT-0032	Récepteur radio numérique 2,4 Ghz

SÉCURITÉ

Caméra de recul ou de positionnement sur MMT

La caméra ZF.000MT-0073 (115°) est une exclusivité du réseau MAN pour aider les conducteurs de véhicules industriels à mieux détecter les usagers vulnérables de la route (piétons, cyclistes...). Directement reliée au MMT, cette caméra affiche 3 distances ajustables de sécurité, au moyen de lignes horizontales rouge, jaune et vert. Conçue mécaniquement et électriquement pour répondre aux conditions d'utilisation les plus exigeantes, la ZF.000MT-0073 pourra être librement installée en partie haute ou basse d'un porteur ou d'un semi-remorque.



Référence

ZF.000MT-0073

Désignation

Caméra, angle horizontal 115°

Enregistreur mobile Wi-Fi 1 à 4 caméras

Enregistreur vidéo embarqué sur tous véhicules industriels, auquel 4 caméras peuvent être connectées. Accès aux vidéos sans-fil par connexion Wi-Fi. L'enregistrement, au format AVI, se fait au contact de la clef de démarrage. Plus de 400h d'enregistrement sont possibles au moyen d'une carte SD 256 Go (non fournie). Boîtier sécurisé par clef inclus. Particulièrement résistant (température de fonctionnement -10°/+60°).



Référence

ZF.000MT-0079

Désignation

Enregistreur numérique Wi-Fi 1 à 4 caméras pour applications mobiles

Boîtier répartiteur vidéo 2 à 4 caméras, pour MMT

Le répartiteur vidéo ZF.000MT-0077 est spécialement conçu pour afficher simultanément 2, 3 ou 4 caméras sur le MAN MMT, au moyen du câble de raccordement ZF.000MT-0028. À l'aide de la télécommande incluse, le conducteur pourra choisir librement l'affichage partagé jusqu'à 4 caméras ou l'affichage plein écran de la caméra de son choix. En cas de marche arrière, le MMT affichera automatiquement la caméra de recul. Le répartiteur vidéo ZF.000MT-0077 est également compatible avec l'écran déporté ZF.000MT-0024.



Référence

ZF.000MT-0077

Désignation

Boîtier répartiteur vidéo 2 à 4 caméras, pour MMT



| Système de camera pour angles morts

La caméra Angle Mort CAM 1000 est un système d'aide au virage muni d'une fonction de détection d'objet intelligente. Seuls sont indiqués les objets en mouvement. Le conducteur reçoit un signal visuel et sonore en situation critique pour éviter les accidents graves avec les cyclistes et les piétons. Le système permet une image vidéo complète lors d'une conduite normale. Une installation facile réduite au strict minimum par le simple raccordement d'une caméra au moniteur du système, qui ne nécessite pas de boîte noire ni de bus CAN ou le raccordement d'un détecteur.

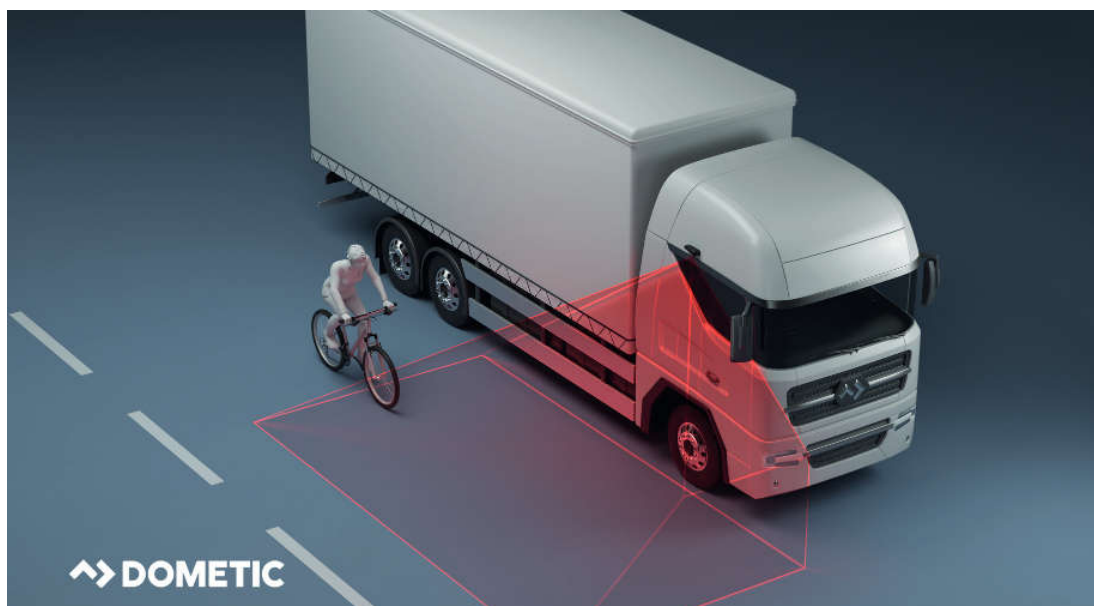

Référence

ZF.60002-6481

Désignation

Caméra Angle Mort CAM 1000

SÉCURITÉ

Papier thermique pour tachygraphe



Ce rouleau de papier offre une excellente lisibilité et fiabilité, même dans le cas d'importantes fluctuations de températures. Il convient également à d'autres modèles, comme les tachygraphes VDO, Actia et Stoneridge.

Caractéristiques

3 rouleaux de 8 m

Référence	Désignation
81.27103-6000	Papier thermique pour tachygraphe

Kit de premiers soins



En cas d'urgence, la trousse de premiers secours permet de fournir des premiers soins qualitatifs aux personnes blessées.

Caractéristiques

Conforme aux exigences statutaires du § 35 de la StVZO (législation allemande relative à l'admission des véhicules à la circulation routière) et de la DIN 13164 (norme allemande relative à la composition des trousse de secours)

Disponible en 6 langues

Référence	Désignation
83.09112-6001	Kit de premiers soins

Trousse de premiers soins



Des premiers soins à fournir en cas d'urgence également prescrits par la loi ! La trousse de premiers soins imposée par la DIN est un atout essentiel en cas d'urgence. Elle est équipée conformément à la DIN 13164 et est rangée de façon simple, tout en prenant le moins de place possible.

Caractéristiques

Conforme aux exigences statutaires du § 35 de la StVZO (législation allemande relative à l'admission des véhicules à la circulation routière) et de la DIN 13164 (norme allemande relative à la composition des trousse de secours)

Disponible en 6 langues

Référence	Désignation
81.66803-6005	Trousse de premiers soins



| Triangle de sécurité



Attention : le triangle de sécurité réfléchissant homologué ECE (§ 53a, StVZO - législation allemande relative à l'admission des véhicules à la circulation routière) est un atout essentiel en cas de situations dangereuses. La base métallique pivotante du triangle garantit un montage rapide et sûr en cas d'accident ou de panne.

Caractéristiques

Pied métallique pivotant

Couleur : rouge/orange

Référence	Désignation
81.66907-6016	Triangle de sécurité

| Lampe



Cette lampe est un véritable atout en cas d'accident. Le système de pied intelligent garantit sa fixation en toute sécurité sur n'importe quel type de surface. Il sera impossible de ne pas vous voir.

Référence	Désignation
81.66804-6039	Lampe

| Gilet de haute visibilité



La meilleure protection possible dans les rues encombrées ou sur les autoroutes. Ce gilet de haute visibilité réfléchissant vous permettra d'être vu de loin en cas de panne ou d'accident.

Caractéristiques

Couleur : orange

Réflecteurs supplémentaires

Référence	Désignation
09.82007-0749	Gilet de haute visibilité

SÉCURITÉ

Câble de démarrage « Startsafe »

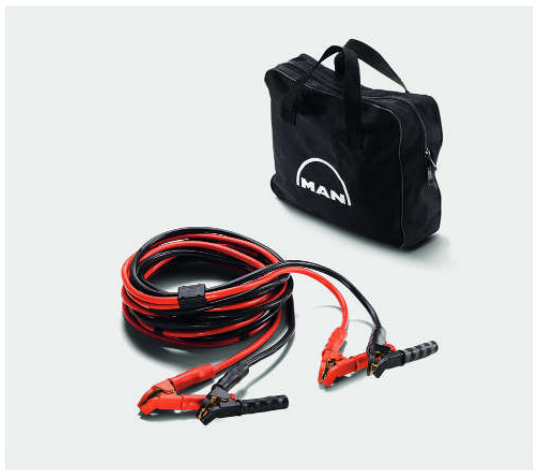

Déplacez-vous en toute sécurité grâce au câble de démarrage MAN. Câbles de démarrage de haute qualité composés de câbles de cuivre flexibles et de pinces de recharge entièrement isolées.

Caractéristiques

Câble gainé PVC

Longueur : 7 m

Épaisseur : 50 mm²

Résistance aux flammes, coupures et déchirures

Résistance à l'huile et aux acides

Référence	Désignation
81.25454-6333	Câble de démarrage « Startsafe »

Cales de roue

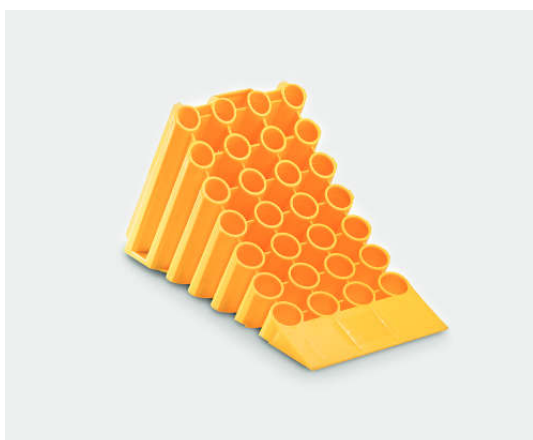

Nos cales de roue robustes permettent de sécuriser le véhicule et l'empêchent de rouler, même en pente. Disponible en métal ou en plastique robuste (pour la réglementation en matière de fabrication et fonctionnement, voir l'ordonnance StVZOB dédiée aux véhicules de catégorie ICI.III. Pour les cales de roues et les freins, voir Section 41).

Référence	Désignation
81.66935-0021	Cales de roue en plastique
81.66935-0015	Cales de roue métalliques

Cric hydraulique



Un cric performant indispensable pour le changement d'un pneu.

Caractéristiques

Capacité de levage : 12 tonnes

Référence	Désignation
81.66805-6080	Cric ATPX 12-200
81.66805-0005	Levier de pompe 1 000 mm, en deux parties



| Tuyau de gonflage de pneu



Vos pneus sont dégonflés ? Avec le tuyau de gonflage de pneu, vous êtes parfaitement équipé pendant vos déplacements. Le tuyau est accompagné d'un manomètre et disponible en deux longueurs (10 mètres ou 20 mètres).

! Remarque

Le tuyau de gonflage de pneu nécessite d'avoir un raccord d'air comprimé dans la cabine. Ce dernier se trouve en-dessous de la couchette du bas, à côté du coffre de rangement, ou bien sur la gauche derrière le siège pour les cabines M.

Référence	Désignation
81.96330-6025	10 m avec manomètre
81.96330-6026	20 m avec manomètre

| Trousse à outils équipée



Cette trousse vous fournit tout ce dont vous pourriez avoir besoin lorsque votre camion MAN a besoin d'être réparé : clés, clé pour écrous de roue, pinces, tournevis.

Référence	Désignation
81.66802-6165	Trousse à outils équipée

| Coffret d'ampoules

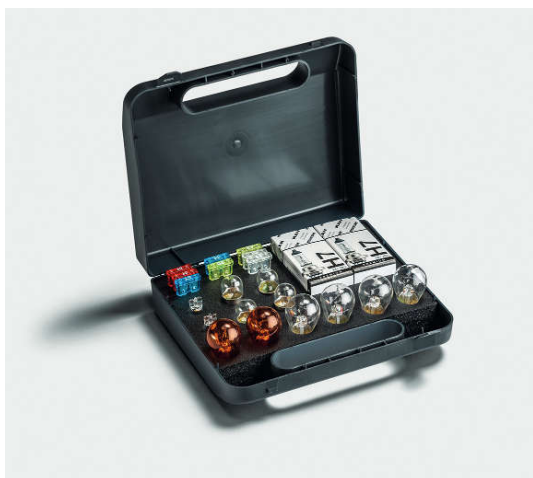

Avec le coffret d'ampoules, gardez la route bien en vue : une ampoule grille ? Avec ce kit, vous pouvez réparer rapidement et facilement les éventuels dégâts. Il inclut les ampoules et les fusibles les plus courants pour tous les modèles TG et les bus MAN avec lampes H7.

Référence	Désignation
07.92000-4029	Coffret d'ampoules

SÉCURITÉ

Feux de recul auxiliaires



Sécurité renforcée pour un meilleur confort.

Ces filtres peuvent être remplacés indépendamment du reste du phare. Les douilles d'ampoules sont renforcées pour compenser les vibrations et donc prolonger la durée de vie du phare. Les feux de recul auxiliaires vous permettent de distinguer les obstacles, l'état de la route et l'accotement avec beaucoup plus de précision lorsqu'il fait nuit.

Référence	Désignation
81.25103-6074	Feux de recul auxiliaires

Projecteur



Le projecteur éclaire la zone souhaitée. Grâce à son boîtier extrêmement robuste, ce projecteur convient également aux sites de construction.

Caractéristiques

Ampoule H3, 70 W

Connecteur 24 V pour une connexion aisée

Référence	Désignation
81.25103-6068	Projecteur



| Cage de protection pour feux arrière



Nous mettons à votre disposition toutes les protections nécessaires à votre véhicule, dont cette cage de protection pour feux arrière. Pliante, elle est spécialement bien adaptée et facilite le changement des ampoules.

Référence

81.25209-6008

Désignation

Assemblage de la cage de protection (2 unités sont requises)

Compatible avec

TGE	■	-
TGL	■	-
TGM	■	Tous
TGS	■	Tous
TGX	■	-

| Plaque de protection située au-dessus des feux arrière



Couvercle en tôle d'acier qui forme un capot de protection au-dessus des feux arrière, équipés de 7 cellules à gauche comme à droite.

Référence

81.42940-0321

81.42940-0322

Désignation

Plaque de protection, gauche

Plaque de protection, droite

Compatible avec

TGE	■	-
TGL	■	-
TGM	■	-
TGS	■	Tous
TGX	■	Tous

SÉCURITÉ

Bouchon de réservoir verrouillable



Haute qualité et robustesse : équipez le réservoir de carburant de votre véhicule d'un bouchon verrouillable pour vous protéger des vols de carburant.

Caractéristiques

Couleur : noir

Fermeture à baïonnette ventilée pour réservoirs diesel

Référence	Désignation
81.12210-6027	Bouchon de réservoir verrouillable
81.12210-6025	Bouchon de réservoir sans clé

Bouchon de réservoir AdBlue



Caractéristiques

Couleur : bleu

Référence	Désignation
81.15402-6008	Bouchon de réservoir AdBlue
81.12210-6027	Bouchon de réservoir AdBlue sans clé



| Projecteurs LED

Les projecteurs d'origine MAN garantissent une sécurité accrue lors du travail grâce à leur éclairage puissant. Les ampoules LED émettent une lumière particulièrement vive malgré de faibles besoins en énergie, ce qui en fait une technologie de pointe, résistante et durable. L'indice de protection élevé des projecteurs garantit une solidité particulièrement élevée.

Caractéristiques

Éclairage de près ou de loin

Différentes versions disponibles en 1 200 ou 3 000 lumens

Fixation et prises Lear inclus

Référence	Désignation
U1.25103-6014	Éclairage de près 1 200 lumens
U1.25103-6016	Éclairage de près 2 000 lumens
U1.25103-6018	Éclairage de près 3 000 lumens
U1.25103-6019	Éclairage de près R23 1 200 lumens (utilisable comme phare de recul)
U1.25103-6013	Éclairage de loin 1 200 lumens
U1.25103-6015	Éclairage de loin 2 000 lumens
U1.25103-6017	Éclairage de loin 3 000 lumens
K3.25140-6000	Lampe avec support de montage

SÉCURITÉ

Rééquipement : système vidéo pour angle mort

Neutralisez les angles morts.

Ça arrive tous les jours. Inconsciemment, piétons et cyclistes se mettent en danger en traversant alors qu'ils se trouvent dans l'angle mort d'un camion en pleine manœuvre. Ce qui se termine souvent par des accidents que l'on aurait pu éviter. Il est alors judicieux d'investir dans un système vidéo pour angle mort. Ce système permet au conducteur de voir les éventuels piétons ou cyclistes présents dans l'angle mort.



Caractéristiques

Une caméra grand angle de 150°, fixée côté passager, offre une vue optimale de la zone qui était auparavant un angle mort. La caméra se met automatiquement en marche dès lors que vous utilisez vos clignotants ou changez de direction.

Les deux modèles suivants sont à votre disposition :

- Système vidéo avec contrôleur séparé
- Affichage sur un moniteur 7" externe, fixé sur le montant de la portière (côté passager).
Le conducteur dispose du rétroviseur extérieur, du rétroviseur grand angle et du contrôleur caméra dans le même champ de vision

Les prérequis nécessaires :

- Radio MAN Media Truck Advanced 12 V avec affichage 7"
- Caméra MAN - configuration de l'affichage de la caméra arrière & camera 2

Référence	Désignation
81.27604-6002	Kit de rééquipement avec affichage sur MMT
81.27604-6001	Kit de rééquipement avec affichage distinct

Compatible avec

TGE	■	-
TGL	■	Tous
TGM	■	Tous
TGS	■	Tous
TGX	■	Tous



| Grille de protection pour phares avant

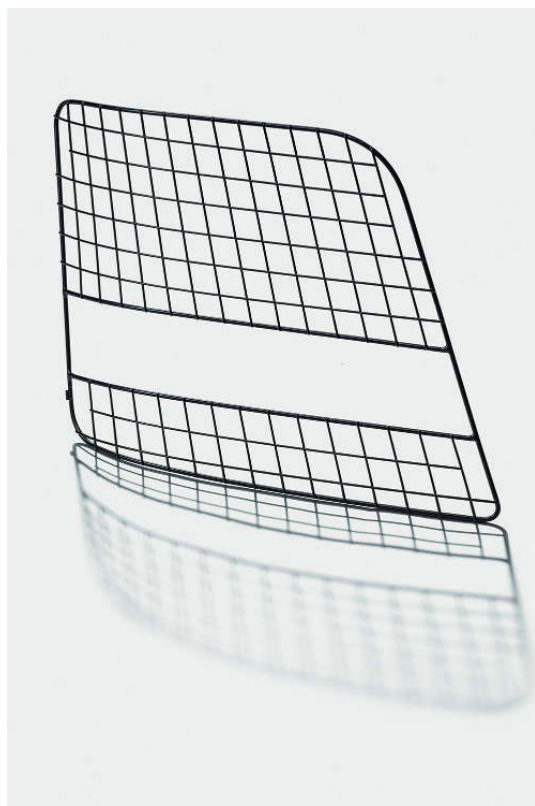

Les grilles en acier (base à trame large et trame fine en option pour le tout terrain et les chantiers de construction) protègent les phares des dégâts causés par les gravillons, ou par d'autres facteurs.

! Remarque

- Convient uniquement aux véhicules avec pare-chocs en acier
- Le modèle à maillage large est conforme aux normes européennes
- La fixation optionnelle d'une grille à maillage fin ne peut être utilisée qu'en mode tout-terrain

Compatible avec		Référence	
TGE	■	-	
TGL/TGM	■	81.41630-5053 81.41630-5052 81.41630-5055 81.41630-5054 06.07213-3309 81.41630-0010 81.41630-0011	Grille de protection, gauche Grille de protection, droite Grille de protection accessoire, gauche Grille de protection accessoire, droite Vis à tête bombée D5X14-ST (4x) Fixation extérieure (2x) Fixation intérieure (2x)
TGS/TGX	■	81.41630-5051 81.41630-5050 81.41630-5057 81.41630-5056 06.07213-3309 81.41630-0010 81.41630-0011	Grille de protection, gauche Grille de protection, droite Grille de protection accessoire, gauche Grille de protection accessoire, droite Vis à tête bombée D5X14-ST (4x) Fixation extérieure (2x) Fixation intérieure (2x)

SÉCURITÉ

Grille de protection pour lunette arrière



Protège la lunette arrière des dégâts, conçue avec le véhicule, elle s'adapte parfaitement.

Compatible avec		
TGE	■	-
TGL	■	Tous types de vitres arrière
TGM	■	Tous types de vitres arrière
TGS	■	Tous types de vitres arrière
TGX	■	-

Référence

81.62751-5014

Désignation

Grille de protection pour lunette arrière

Matériel de montage supplémentaire requis

06.13169-0031	Écrou à sertir en aveugle AM6X19,3-TPE-CUZN-SW (6 requis)
06.02254-2105	Vis à tête cylindrique M6X20Z2-8,8-MAN183-B4 (6 requises)



Les systèmes checkpoint vous permettent de bénéficier :

- D'une amélioration de la sécurité des roues
- D'un gain de temps dans la maintenance
- D'un excellent rapport qualité-prix
- D'une absence d'immobilisation de vos véhicules

| Checkpoint Original

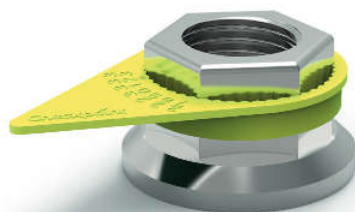

Contrôlez le serrage des écrous de votre véhicule grâce au système d'indicateurs de desserrage d'écrous et de surchauffe. Les checkpoints sont fabriqués dans un plastique technique qui fond à 125°C ce qui permet d'indiquer tout problème de surchauffe lié à un roulement ou un frein défectueux.

Référence	Désignation
ZF.0000C-PY32	Checkpoint original jaune fluo 32 mm
ZF.0000C-PY33	Checkpoint original jaune fluo 33 mm
ZF.0000C-TR32	Checkpoint original rouge 32 mm
ZF.0000C-TR33	Checkpoint original rouge 33 mm

| Checklock SQ®



Le Checklock SQ® est un bloqueur d'écrous réutilisable. Le Checklock SQ® se fixe sur deux écrous adjacents et les relie entre eux, empêchant ainsi tout desserrage. L'acier inoxydable permet d'assurer un produit de qualité durable dans le temps et améliore ainsi encore un peu plus le niveau de sécurité des roues.

Référence	Désignation
ZF.SQ321-0335	Checklock 32 mm 10 écrous 335 PCD
ZF.SQ331-0335	Checklock 33 mm 10 écrous 335 PCD

| Checklink SQ®



Le Checklink permet non seulement de vous prévenir d'un cas de surchauffe de votre roue, mais il va également indiquer le desserrage des écrous tout en empêchant que ces derniers ne se desserrent complètement. Le Checklink est donc un indicateur de desserrage d'écrous doté d'une fonction de retenue.

Référence	Désignation
ZF.0000C-LY32	Checklink jaune fluo 32 mm
ZF.0000C-LY33	Checklink jaune fluo 33 mm

SÉCURITÉ

Dustite®



Le Dustite® combine un indicateur de desserrage et un capuchon de protection pour écrous spécialement conçu pour les roues sans enjoliveurs. Comme le Checkpoint, le Dustite® indique le desserrage des écrous et toute éventuelle surchauffe de la roue, tout en protégeant les écrous de la rouille et de la saleté.

Référence	Désignation
ZF.0000D-TY32	Dustite® jaune fluo 32 mm
ZF.0000D-TY33	Dustite® jaune fluo 33 mm
ZF.0000D-TR32	Dustite® rouge 32 mm
ZF.0000C-TR33	Dustite® rouge 33 mm
ZF.000DT-SG32	Dustite® gris métallique 32 mm
ZF.000DT-SG33	Dustite® gris métallique 33 mm
ZF.00DTB-LK32	Dustite® noir 32 mm
ZF.00DTB-LK33	Dustite® noir 33 mm

Dustite LR®



Comme le Dustite®, le Dustite LR® combine un indicateur de desserrage et un capuchon de protection pour écrous. Cependant, ce dernier est spécifiquement conçu pour les roues équipées d'enjoliveurs. Le Dustite LR® indique donc le desserrage des écrous ainsi que toute éventuelle surchauffe de la roue, tout en protégeant les écrous de la rouille et de la saleté.

Référence	Désignation
ZF.00DTL-RY27	Dustite LR® jaune fluo 27 mm
ZF.00DTL-RY30	Dustite LR® jaune fluo 30 mm
ZF.00DTL-RY32	Dustite LR® jaune fluo 32 mm
ZF.00DTL-RY33	Dustite LR® jaune fluo 33 mm
ZF.00DTL-RR32	Dustite LR® rouge 32 mm
ZF.00DTL-RR33	Dustite LR® rouge 33 mm
ZF.0DTLR-SG32	Dustite LR® gris métallique 32 mm
ZF.0DTLR-SG33	Dustite LR® gris métallique 33 mm
ZF.DTLRB-LK32	Dustite LR® noir 32 mm
ZF.DTLRB-LK33	Dustite LR® noir 33 mm



| Le premier volet thermique pour les poids lourds



Ce volet thermique est facile et rapide à installer (5 min), il est confortable, apporte une sécurité au conducteur, est économique (gain de batterie et de chauffage) et écologique (réutilisable). Il comporte 3 isolants (thermique, luminosité et phonique) avec 2 systèmes antiviol (pare-brise et vitres). De plus, celui-ci est imperméable, personnalisable et est fourni avec un sac de rangement étanche.

Référence	Désignation
ZF.70100-1026	Volet thermique YZOTRUCK MAN TG Grande cabine
ZF.70100-1041	Volet thermique YZOTRUCK Nouvelle cabine MAN
ZF.70100-0BAT	Création de programme de sérigraphie
ZF.70100-SERI	Marquage sérigraphie

SÉCURITÉ

Sélecteur pour la régénération à l'arrêt en cas d'applications à faible charge

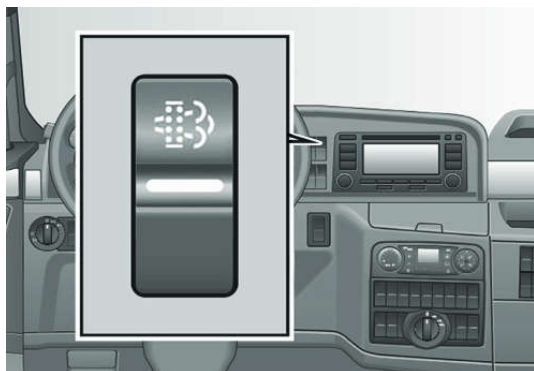

La régénération du filtre à particules diesel (FAP), lors de laquelle les particules de suie retenues par le matériau filtrant sont transformées en CO₂, a normalement lieu de manière automatique pendant la conduite.

Une régénération manuelle à l'arrêt est nécessaire si un véhicule n'atteint pas sa température de service pendant une longue période en raison d'une utilisation de distribution et ne peut ainsi pas effectuer de régénération automatique. En appuyant sur l'interrupteur de sélection, la régénération à l'arrêt peut démarrer à un moment souhaité.

! Remarque importante

Une utilisation fréquente de cette fonction peut entraîner une augmentation de la consommation de carburant.

Fonctionnalité de boîte de vitesses : dégagement

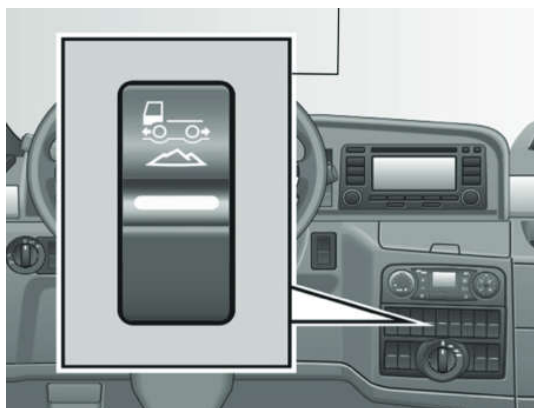

Facilite le redémarrage après un enlèvement par exemple sur des routes enneigées ou sur un chantier de construction.

Après activation manuelle, la fonction de dégagement du véhicule par basculement garantit une ouverture très rapide de l'embrayage du système de commande de vitesses automatique, lorsque le conducteur relâche l'accélérateur. Si ce dernier accélère à nouveau, l'embrayage se ferme. En outre, le système sélectionne le rapport approprié afin de réduire le moment sur les pignons d'entraînement et d'éviter, par conséquent, le patinage des roues. Cela permet de «dégager» le véhicule.

Compatible avec

TGE	■	-
TGL	■	-
TGM	■	-
TGS	■	TipMatic 12TX et 12 + 2
TGX	■	TipMatic 12TX et 12 + 2



| Kit de rééquipement EfficientCruise®



Le régulateur de vitesse commandé par GPS MAN EfficientCruise® 2 est un système d'assistance pour la régulation de la vitesse qui se base sur des données de cartes routières tridimensionnelles pour aider le chauffeur à adopter une conduite préventive et économique. MAN EfficientCruise® 2 reconnaît grâce aux cartes mémorisées les montées et descentes et la pente du profil de route à venir ; il exploite de façon optimale l'élan du véhicule et assure une conduite aussi économique que possible, sans perte de temps.

Consultez votre structure nationale pour obtenir la liste des véhicules susceptibles d'être rééquipés. Veuillez consulter votre contact local.

Compatible avec

TGE	■	-
TGL	■	-
TGM	■	-
TGS	■	À partir de la période de production 02/2015 (informations dans les instructions de rééquipement)
TGX	■	À partir de la période de production 02/2015 (informations dans les instructions de rééquipement)

SÉCURITÉ

Post équipement Rio Box



La troisième génération du module télématique intégré d'origine MAN (appelé RIO Box) est installé dans le véhicule pour l'utilisation des services numériques (MAN DigitalServices/RIO Services). Avec son interface de gestion de flotte (FMS), il est également **compatible avec** les anciens modèles MAN et les camions d'autres constructeurs : la totalité d'un parc de véhicules peut ainsi être gérée via une plate-forme logistique unique.

Caractéristiques

- Le Rio Box affiche des positions GPS avec un intervalle de 15 minutes. Vous pourrez afficher l'historique des voyages des 10 derniers jours
- Le Rio Box vous permet d'afficher rapidement et facilement les données les plus importantes de vos véhicules. Vous êtes toujours bien informé
- Comparez des véhicules ou des groupes de véhicules et optimisez votre flotte

Données techniques :

1 emplacement au format DIN

Puissance de calcul conçue pour la transmission de données des futures fonctions télématiques et logistiques

Mémoire interne 1 Go RAM

Mémoire permanente 8 Go mémoire flash

Taux de transfert des données au 08/2017 : UMTS (jusqu'à 42 Mbit/s)
au 05/2018 LTE (jusqu'à 150 Mbit/s)

Trois partitions distinctes, chacune avec son propre système d'exploitation (Linux et système automobile en temps réel), assurent une excellente stabilité et sécurité du système

Prend en charge FMS à partir de la version 1.0 et peut donc être utilisé avec de nombreuses marques



| Rééquipement avec AttentionGuard



MAN AttentionGuard renforce encore la sécurité routière.

MAN AttentionGuard est un assistant d'aide à la conduite basé sur le principe de l'assistant de maintien sur la voie. Il détecte les signes de la baisse de vigilance du conducteur à un stade précoce et l'avertit, au moyen d'un signal visuel et sonore, afin qu'il soit plus attentif en conduisant.

- À partir d'une vitesse de 60 km/h, le système évalue en permanence plusieurs paramètres de conduite (franchissement de voie, comportement de conduite, etc.) et applique ensuite un algorithme d'évaluation défini pour déterminer l'aptitude du conducteur à la conduite
- Lorsque le système détecte cinq franchissements de voie à un intervalle maximal de 3 minutes, il émet un avertissement sonore
- Signal visuel : un message s'affiche à l'écran pendant une durée de 8 secondes
- Signal sonore : les haut-parleurs émettent un signal sonore dans le poste de conduite
- Si l'intervalle entre deux franchissements de voie est supérieur à 3 minutes et qu'un avertissement a été émis, le compteur est réinitialisé (remis à 0)

! Remarque relative à l'utilisation

Le véhicule doit être équipé de l'assistant de maintien sur la voie.

Le système ne fonctionne pas si les voies ne sont pas tracées ou non détectées.

Compatible avec

TGE	■	-
TGL	■	-
TGM	■	-
TGS	■	Avec LGS4 (FUP : 81258903853 « Configuration Assistant de maintien sur la voie » via PTM et MFC) PTM Version 6 ou plus installée
TGX	■	Avec LGS4 (FUP : 81258903853 « Configuration Assistant de maintien sur la voie » via PTM et MFC) PTM Version 6 ou plus installée

SÉCURITÉ

Chaîne neige

Cingoli X-Press Plus A

Chaînes de dépannage avec cliquet et protection pour les jantes alu.

Référence	Désignation
ZF.00191-3983	Cingoli X-Press Plus A



Coach Master

Idéal pour les roues jumelées sans lever le véhicule. Chaîne spéciale bus avec montage simplifiée conçue pour être montée rapidement et facilement sans se salir.

Référence	Désignation
ZF.00CM6-9070	Coach Master 9070
ZF.00CM6-9120	Coach Master 9120
ZF.00CM6-9130	Coach Master 9130



K-Summit Pro

La solution pour les accès difficiles en montagne.
Chaîne de neige frontale la plus innovante pour bus et camions, offrant un montage facile et rapide sans se salir.

Référence	Désignation
ZF.00KP5-K105	K-Summit Pro K-105
ZF.00KP5-K116	K-Summit Pro K-116
ZF.00KP5-K127	K-Summit Pro K-127
ZF.00KP5-K128	K-Summit Pro K-128
ZF.00KP5-K138	K-Summit Pro K-138



TM-7

Chaîne à neige poids lourds pour une utilisation occasionnelle.

Référence	Désignation
ZF.00TM7-1403	TM-7 1403
ZF.00TM7-1404	TM-7 1404
ZF.00TM7-1406	TM-7 1406
ZF.00TM7-1430	TM-7 1430





CONFORT



Un meilleur confort de conduite pour travailler dans la détente.

Un chauffeur passe une grande partie de son temps sur son lieu de travail, voire même une partie de son temps libre. Il est donc indispensable de lui proposer un confort optimal.

Les accessoires d'origine MAN offrent des options utiles et pratiques, qui contribuent à rendre la conduite et les pauses plus agréables.

Nous souhaitons que nos usagers soient le plus à l'aise possible.

CONFORT

Climatiseur de toit

Pour des pauses reposantes.

Les climatiseurs de toit d'origine MAN permettent au chauffeur de passer son temps de repos dans la cabine tout en gardant le moteur éteint, permettant ainsi d'économiser des quantités considérables de carburant. Un conducteur reposé est un gage de sécurité. La haute performance et la fiabilité de cette technologie permettent un rafraîchissement rapide pouvant aller jusqu'à 12h d'autonomie, tout en maintenant de faibles coûts d'exploitation. Le refroidisseur sur toit autonome peut facilement être installé dans une trappe de toit existante.

Avec trois types différents, pour répondre à chaque besoin :



RTX 1000

Capacité de refroidissement de 1 200 W

Jusqu'à 12h d'autonomie à capacité de refroidissement maximale

Régulation thermique de précision

Mode de fonctionnement turbo pour un refroidissement rapide

Référence

K3.61900-6002

U1.61941-6000

Désignation

Climatiseur d'appoint RTX1000

Kit montage clim. d'appoint RTX1000/2000 TGS/TGX XL, XXL, LX



RTX 2000

Capacité de refroidissement de 2 000 W

Jusqu'à 6h d'autonomie à capacité de refroidissement maximale

Régulation thermique de précision

Mode de fonctionnement turbo pour un refroidissement rapide

Référence

K3.61900-6001

U1.61941-6000

Désignation

Climatiseur d'appoint RTX2000

Kit montage clim. d'appoint RTX1000/2000 TGS/TGX XL, XXL, LX



SP 950

Capacité de refroidissement de 850 W

Groupe compresseur (paroi arrière) et évaporateur de toit (dans la trappe de toit) installés séparément

Toutes classes conformes aux normes ADR, sauf EX/I et EX/ICI

Kit d'installation MAN

Supporte des températures extérieures allant de 5°C à 52°C

Référence

K3.61920-6000

K3.61920-6001

K3.61940-6001

K3.61940-6003

Désignation

Condenseur CoolAir SP950T

Condenseur CoolAir SP950C

Cadre arrière SP950C TGS/TGX L, LX, XL

Kit intérieur SP950T TGS/TGX XL, XLX, XXL, LX Lion beige 2017



| Climatiseurs de toit

1200C

Référence	Désignation
ZF.60001-1574	CoolAir SPX 1200C - Comp/Cond Clim Split 24 V - 1 200 W



1200L

Référence	Désignation
ZF.60001-1575	CoolAir SPX 1200L - Évap. Int. Clim Split 24 V - 1 200 W



1200T

Référence	Désignation
ZF.60001-1576	CoolAir SPX 1200T - Évap. de toit Clim Split 24 V - 1 200 W



Référence	Désignation
ZF.10030-0133	Inst. kit intérieur RTX/SPX-T MAN TGX XXL gris
ZF.10030-0134	Inst. kit intérieur RTX/SPX-T MAN TGX XXL beige
ZF.10030-0135	Inst. kit intérieur RTX/SPX-T Renault H1
ZF.10030-0136	Inst. kit intérieur RTX/SPX-T Renault H2
ZF.10030-0137	Inst. kit intérieur RTX/SPX-T Mercedes Actros SFTP
ZF.10030-0138	Inst. kit intérieur RTX/SPX-T DAF XF 106 SSC
ZF.10030-0140	Inst. kit intérieur RTX/SPX-T Iveco Hi-Way
ZF.10030-0141	Inst. kit intérieur RTX/SPX-T Iveco Hi-Street/Hi-Road
ZF.10030-0151	Inst. kit intérieur RTX/SPX-T Universel 1
ZF.10030-0152	Inst. kit intérieur RTX/SPX-T Universel 2
ZF.10030-0154	Inst. kit intérieur RTX/SPX-T Scania Top/Highline
ZF.10030-0155	Cadre Arrière SPX-C Scania NG 2018
ZF.10030-0156	Inst. kit intérieur RTX/SPX-T Scania NG 2017

CONFORT

Glacières

Référence	Désignation
ZF.60001-3320	TCX21 glacière thermoélectrique 21 l 12/24/230V
ZF.60001-3321	TCX35 glacière thermoélectrique 35 l 12/24/230V



Référence	Désignation
ZF.10840-0062	WCI-42 glacière passive heavy duty cool ice 42 l ton pierre
ZF.60000-5344	CDF36DC glacière à compression 31 l 12/24V DC



NOUVEAUX COMPOSANTS D'EXTÉRIEUR

Réfrigérateur CFX3

Nouvelle gamme de réfrigérateurs / congélateurs à compresseur. De classe A++, permet de réfrigérer et de congeler de manière efficace jusqu'à -22 °C. L'application CFX3 pour smartphone permet le contrôle de la température via Wi-Fi ou Bluetooth et fournit un historique des performances. Compatible à l'énergie solaire.



Référence	Modèle	Volume de stockage (l, env.)	Dimensions (l x h x p, mm)	Poids (kg, env.)
ZF.60002-5324	CFX3 35	32	398 x 407 x 694	16,9
ZF.60002-5326	CFX3 45	40	398 x 476 x 694	18,7
ZF.60002-5328	CFX3 55	48	720 x 480 x 455	20,4
ZF.60002-5330	CFX3 55IM	46	720 x 480 x 455	21,3
ZF.60002-5332	CFX3 75DZ	65	892 x 472 x 495	27,8
ZF.60002-5334	CFX3 95DZ	82	962 x 472 x 530	29,8
ZF.60002-5336	CFX3 100	88	962 x 472 x 530	29,6



| Accessoires

Batterie portable, 40 Ah

Conçue pour alimenter les glacières et autres appareils 12 V sans réseau électrique. Jusqu'à 53 heures de refroidissement du Dometic CFX3 45 en une seule charge.



Caractéristiques

Charge rapide 8 A intégrée

2 ports USB

Cycle de vie jusqu'à cinq fois plus long que celui des batteries au plomb-acide

3 options de charges : 12 V, solaire ou 230 V

Référence

ZF.60001-2878

Désignation

Batterie au lithium portable, 40 Ah

Convertisseur sinusoïdal

Conçu pour transformer l'énergie d'une batterie 24 V en tension sinusoïdal parfaite, comme celle des prises domestiques 230 V AC.

Si vous voulez faire fonctionner votre ordinateur portable ou votre machine à espresso pendant le trajet, optez donc pour un convertisseur SinePower.



Caractéristiques

2 000 W-24 V

Puissance permanente 2 000 W

Puissance de crête 4 000 W

Économie d'énergie : mode de veille intelligent

Référence

ZF.60000-2550

Désignation

Convertisseur 24

CONFORT

Porte-gobelet (mai 2017)

Le tableau de bord est équipé d'un porte-gobelet et d'une étagère, pour placer en sécurité tasses, canettes ou petites bouteilles. Le porte-gobelet peut se clipser sur le plateau de rangement dans deux positions différentes.



Caractéristiques

Profondeur de montage : 40 mm

Assorti à la console centrale du tableau de bord

Forme : large/étroit

Couleur : anthracite

Référence

81.63740-6015

Désignation

Porte-gobelet



| Porte-gobelet (mai 2018)

La nouvelle gamme de styles MAN 2018 équipe systématiquement tous les nouveaux véhicules MAN TG des derniers porte-gobelets amovibles. Le tableau de bord large du TGX offre jusqu'à 4 emplacements potentiels, et jusqu'à 2 emplacements pour le tableau étroit des modèles TGL, TGM et TGS.



Caractéristiques

Profondeur de montage : 40 mm

Assorti à la console centrale du tableau de bord

Forme : large/étroit

Couleur : anthracite

Référence	Désignation
81.61701-6691	Porte-gobelet

Compatible avec

TGE	■	-
TGL	■	Tous à partir des modèles 2018
TGM	■	Tous à partir des modèles 2018
TGS	■	Tous à partir des modèles 2018
TGX	■	Tous à partir des modèles 2018

CONFORT

Kit de nettoyage des vitres

Après avoir assemblé toutes ses parties, la raclette pour essuyage à sec et le grattoir résistant assurent instantanément une visibilité parfaite. La perche télescopique facilite le nettoyage. Équipement de nuit selon les versions respectives des cabines (voir récapitulatif des pièces de montage). Poignée télescopique à rallonge avec connecteur pour changer la tête de nettoyage (raclette et essuyage à sec).



Caractéristiques

Longueur : 95 – 150 cm long

Couleur : gris

Référence	Désignation
09.38064-0131	Grattoir
08.00344-9021	Raclette à vitres
08.00344-9020	Perche télescopique 95 – 150 cm

Compatible avec

TGE	■	-
TGL	■	-
TGM	■	Cabine N Fixation 81.63921-5001
	■	Cabine F Fixation 81.63921-5002
	■	Cabine double Attache 85.66915-2016 (2 unités nécessaires)
TGS	■	Tous Fixation 81.66840-0058 Fixation 81.66840-0059 Collier de serrage 06.67123-4419 (2 unités nécessaires)
TGX	■	Tous Fixation 81.66840-0058 Fixation 81.66840-0059 Collier de serrage 06.67123-4419 (2 unités nécessaires)



| Raccord d'air comprimé en cabine

Le raccord d'air comprimé d'origine MAN en cabine permet de connecter le pistolet à air comprimé d'origine MAN ou encore le tuyau de gonflage de pneus d'origine MAN.



Caractéristiques

Pression d'alimentation : env. 5 – 6 bar

Référence	Désignation
81.98125-6120	Raccord d'air comprimé
81.51715-0376	Fixation
04.35160-9776	Tuyau en polyamide 6X1
06.11164-8304	Écrou hexagonal M16X1.5
81.98181-0160	Anneau de serrage 6

Compatible avec

TGE	■	-
TGL	■	Tous
TGM	■	Tous
TGS	■	Tous
TGX	■	Tous

CONFORT

Pistolet à air comprimé

Le pistolet à air comprimé d'origine MAN permet de nettoyer l'intérieur du véhicule en soufflant de l'air comprimé.

! Remarque

Le tuyau d'air comprimé connecté au pistolet exige un raccord d'air comprimé en cabine. Celui-ci est installé sous la couchette du bas, à côté du coffre de rangement (ou à gauche derrière le siège, pour les cabines M). Depuis ce point, l'ensemble de la cabine est accessible au tuyau et au pistolet à air comprimé.



Caractéristiques

Longueur du tuyau : 250 cm long

Pression d'alimentation : env. 5 – 6 bar

Référence	Désignation
81.66818-6034	Pistolet à air comprimé

Compatible avec

TGE	■	-
TGL	■	Tous
TGM	■	Tous
TGS	■	Tous
TGX	■	Tous



| Cendrier

Compatible avec les nouveaux porte-gobelets 2018 avec porte-cigarette. Il peut également servir de cendrier de table en dehors du véhicule.

Caractéristiques

Hauteur : env. 127 mm

Assorti au porte-gobelet MAN d'origine

Couleur : anthracite



Référence	Désignation
81.63740-6038	Cendrier

Compatible avec

TGE	■	Tous
TGL	■	Tous à partir des modèles 2018
TGM	■	Tous à partir des modèles 2018
TGS	■	Tous à partir des modèles 2018
TGX	■	Tous à partir des modèles 2018

| Lampe de lecture 24 V

La puissante pince de la lampe de lecture d'origine MAN peut être fermement fixée sur les livres, les pare-soleil ou les bords de table.

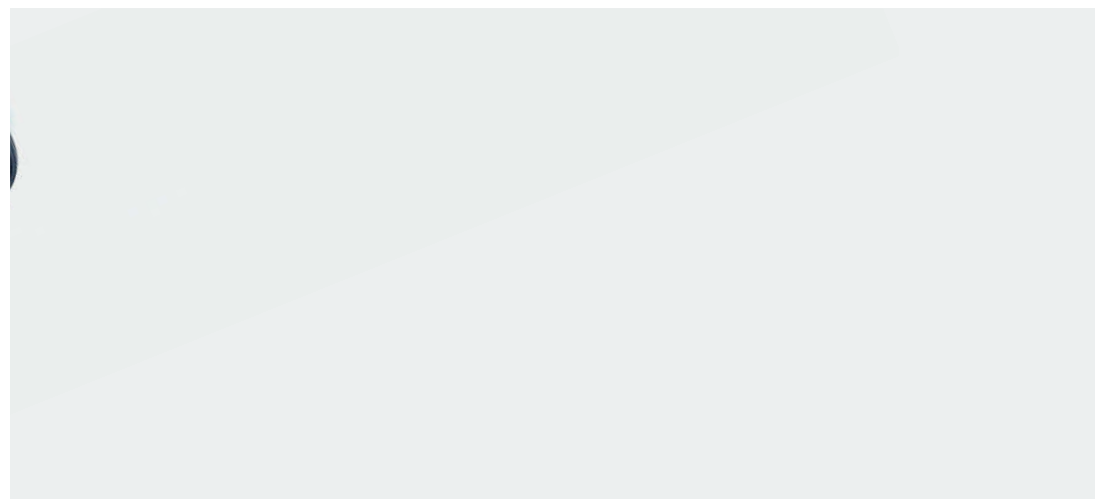

Référence	Désignation
81.66804-6030	Lampe de lecture 24 V

CONFORT

Lampe de lecture LED 12 V/24 V

Pour éclairer efficacement la cabine du conducteur.

Avec son design élégant et dynamique, la lampe de lecture LED MAN s'intègre parfaitement à l'intérieur du véhicule. Très flexible, la lampe de lecture présente une large palette d'options pour illuminer chaque recoin de la cabine. Son pied souple en silicone noir mat peut être réglé individuellement. La lampe peut être allumée ou éteinte, tout en restant connectée.



Caractéristiques

Alimentation électrique : 12 V et 24 V via l'allume-cigare

Lumen : 20 lm

Longueur du bras flexible : 370 mm

Poids : 84 g

Durée de vie : jusqu'à 20 000 heures de fonctionnement

Avantages

- Lumière chaude, confortable et non-éblouissante
- Ajustable manuellement grâce à son bras flexible
- Sa surface d'une douceur agréable est ergonomique et résistante aux salissures
- Bouton on/off

Référence

K3.25202-6000

Désignation

Lampe de lecture 12 V/24 V

Table rabattable

- Assise étendue pour travailler ou manger
- Économie d'espace : se range devant la couchette inférieure
- Montée via un mécanisme pivotant sur la couchette inférieure (poubelle séparée de la boîte de rangement)

Référence

85.63912-1008

Désignation

Table rabattable





| Poubelle

Poubelle amovible et facile à nettoyer entre les sièges.

Description

Un intérieur et une utilisation plus confortables grâce à :

- La propreté de l'espace intérieur
- La poubelle est également facilement accessible depuis le lit

Une grande qualité grâce à :

- Des surfaces intérieures constituées de matériaux faciles à nettoyer et laver

Renforce la sécurité sur route avec :

- Un accès rapide, sans avoir à sortir toute la boîte (poubelle séparée de la boîte de rangement)

Référence	Désignation
81.66912-6264	Poubelle

Compatible avec

TGE	■	-
TGL	■	-
TGM	■	-
TGS	■	Tous
TGX	■	Tous



| Produits d'entretien vitres

Préservez durablement la propreté de votre cabine avec nos produits d'entretien, du nettoyant multi-usage au produit à vitres, en passant par l'antigel – maîtrisez votre cabine.

Référence	Désignation
09.28003-0062	Antigel pour pare-brise 1 l
09.28003-0087	Antigel pour pare-brise 5 l
09.28003-0063	Nettoyant multi-usage 1 l
09.28003-0061	Nettoyant à vitres 0,5 l





DIVERTISSEMENT



Mieux informé, plus serein sur la route.

Sécurité optimale, navigation fiable, livraison ponctuelle des marchandises et de multiples options de communication : les indispensables du camionneur professionnel.

Quelle que soit votre destination, la technologie de pointe MAN vous permet de l'atteindre confortablement et en toute sécurité.

DIVERTISSEMENT

Radio MMT_1 (de mai 2013 à mai 2016)

- Fonction mains-libres
- Connexion USB/AUX-IN sur le tableau de bord
- Navigation

Compatible avec

TGE	■	-
TGL	■	Avec MMT_1 jusqu'aux model 2016
TGM	■	Avec MMT_1 jusqu'aux model 2016
TGS	■	Avec MMT_1 jusqu'aux model 2016
TGX	■	Avec MMT_1 jusqu'aux model 2016



Radio MMT_2 (depuis mai 2017)

- Diffusion audio continue via l'interface Bluetooth
- Connexion USB/AUX-IN
- Téléphonie Bluetooth simple/confort
- Fonction vidéo via l'interface USB-SD
- Configuration cam-navigation
- Smart Link

Compatible avec

TGE	■	-
TGL	■	Modèles Euro 6 à partir de mai 2017, avec MMT_2
TGM	■	Modèles Euro 6 à partir de mai 2017, avec MMT_2
TGS	■	À partir de mai 2017, avec MMT_2
TGX	■	À partir de mai 2017, avec MMT_2





| Antenne mixte 3G/GPS

Antenne de réception pour signaux satellites GPS dédié au traitement des signaux pour les systèmes de gestion de flotte télématiques, les systèmes de navigation et d'aide à la navigation, ou les véhicules non équipés d'une antenne de toit.

En combinaison avec une antenne de faible épaisseur pour téléphones portables.

Caractéristiques

Dimensions : 100 mm x 66 mm x 21 mm

Longueur du câble : 3 000 mm

Connexions :

GPS : prise femelle FAKRA, Code C

CELLULAR : prise femelle FAKRA, Code D



Référence	Désignation
U1.28205-6003	Antenne mixte 3G/GPS

| Antenne mixte LTE/GNSS

Antenne combinée universelle autocollante pour l'utilisation des réseaux mobiles 2G (GSM), 3G (UMTS/HSPA+) et 4G (LTE), ainsi que des systèmes de navigation GNSS par satellite, comme GPS, Galileo et Glonass.

L'antenne est optimisée et testée pour le fonctionnement avec RIO Box (TBM3).

Elle peut également être utilisée pour des applications de télématique compatibles, comme les systèmes de gestion de flotte, de navigation et de gestion du trafic, ou les applications de traçabilité des véhicules, lorsque le véhicule n'est pas, ou ne pas être, équipé d'une antenne de toit. Conçue pour être hautement flexible, cette antenne peut être fixée sur le pare-brise.



Caractéristiques

Dimensions : 202 mm x 25 mm x 12,5 mm

Longueur de câble : 4 000 mm

Poids : 120 g

Résistance identifiées : 10 kΩ

Connexions :

GPS : prise femelle FAKRA, Code C

CELLULAR : prise femelle FAKRA, Code D

Référence	Désignation
U1.28205-6018	Antenne LTE-GNSS

DIVERTISSEMENT

Adaptateur Bluetooth pour communication mobile

Pour la configuration électrique 350TI ou 350TT dédiée aux téléphones portables.

L'adaptateur Bluetooth est inséré à la place du plateau de charge. L'interface Bluetooth du véhicule peut ainsi accommoder une gamme de types de téléphones mobiles nettement plus importante.



Référence	Désignation
81.28215-0134	Adaptateur Bluetooth pour communication mobile

Se référer à la liste des compatibilités pour vérifier la compatibilité de votre téléphone portable avec le code 350TO et les codes 350TI, 350TT étendus au Bluetooth.

Compatible avec		
TGE	■	-
TGL	■	Euro 5
TGM	■	Euro 5
TGS	■	Jusqu'à la période de production fin 2009
TGX	■	Jusqu'à la période de production fin 2009

Réglette ISO-DIN

Dédiée à l'installation d'un dispositif ISO-DIN supplémentaire (par ex. radio, tachygraphe, radio CB) dans la boîte à gants avant si la réglette ISO-DIN en place est insuffisante.

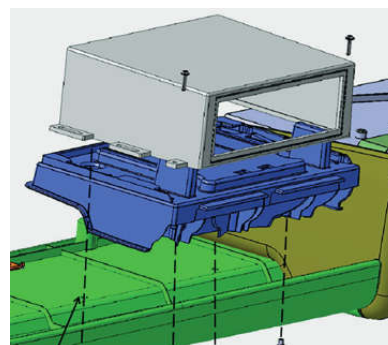

Référence	Désignation
81.63903-0438	Réglette de montage ISO-DIN
81.63903-0439	Structure de base
06.07213-2310	Vis à tête cylindrique fendue D4x16 (par 2)
06.07219-0064	Vis à tête cylindrique cruciforme 6X30 (par 4)

Compatible avec		
TGE	■	-
TGL	■	Avec cabine de conduite C
TGM	■	Avec cabine de conduite C
TGS	■	-
TGX	■	-



| GPS Poids Lourd Snooper Aguri

Caractéristiques communes de la gamme GPS Camion :

Logiciel de navigation poids lourd avec prise en compte du gabarit et des matières transportées, alerte de forçage vers une route impraticable, plus de 80 000 points d'intérêt chauffeur routier (zones industrielles, stations-service PL, restaurants routiers...), cartographie 46 pays, alertes radars, info trafic, indication de la limite de vitesse à respecter en fonction du gabarit, alerte de survitesse, logiciel de planification de tournée, mises à jour gratuites à vie.

GPS nomade



GPS Autoradio 2IN



Modèle	PL4800	PL7800	PL8800	PL500i	PL700i
Type de GPS	Nomade	Nomade	Nomade	Autoradio	Autoradio
Taille d'écran capacitif	7" (18 cm)	7" (18 cm)	7" (18 cm)	6,3" (16 cm)	6,3" (16 cm)
Multimédia film, photo, musique	■	■	■	■	■
Accès Internet & Applications PlayStore	■	■	■	■	■
Compatible caméra de recul filaire	-	■	■	■	■
Compatible caméra de recul Wi-Fi	■	■	■	■	■
Caméra embarquée (filme la route)	-	■	■	-	■
Kit mains-libres / Amplificateur de son	-	■	■	■	■
Housse + coque + protection écran	-	■	■	n.a.	n.a.
Tuner télévision TNT intégré	-	-	■	-	-
Nombre d'accessoires fournis	4	12	13	5	8
Référence	ZF. 00020-0065	ZF. 00020-0034	ZF. 00020-0063	ZF. 00020-0090	ZF. 00020-0079

DIVERTISSEMENT

Accessoires GPS

Câble d'alimentation direct Micro USB

XBATMICROUSB permet une alimentation du GPS sans utiliser le câble allume-cigare pour une installation plus propre.

Référence	Désignation
ZF.00020-0055	Câble d'alimentation direct Micro USB

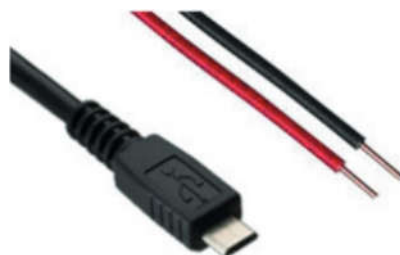

Caméra de recul filaire

Caméra RC60F20M 12/24V IP68 RCA + câble blindé de 20 mètres. Compatible tous GPS avec entrée vidéo.

Référence	Désignation
ZF.00020-0067	Caméra de recul filaire





Caméra de recul Wi-Fi

Caméra RC90WF 12/24V IP69K. Liaison Wi-Fi sans fil vers GPS compatible ou Smartphone.

Référence	Désignation
ZF.00020-0073	Caméra de recul Wi-Fi



Caméra de recul Wi-Fi aimantée

Caméra RC80WFA rechargeable sur allume-cigare, autonomie 6 heures, à aimanter sur le pare-chocs lors des manœuvres. Liaison Wi-Fi sans fil vers GPS compatible ou Smartphone.

Référence	Désignation
ZF.00020-0049	Caméra de recul Wi-Fi aimantée





TGE



Des accessoires pour votre utilitaire.

Depuis l'arrimage de la cargaison aux éléments décoratifs « Lion flamboyant », vous trouverez ici toutes sortes d'accessoires d'origine MAN pour le dernier TGE.

TGE

Attelage

Avec le système d'attelage d'origine MAN, démultipliez les options de transport de votre TGE MAN. Il est particulièrement pratique : il se dévisse rapidement et simplement. Si les numéros d'accréditation CE par type et les charges de la remorque sont déjà portés au certificat de conformité, son installation ne requiert aucune accréditation supplémentaire.

Référence	Désignation	Remarque
65.42020-0001	Boule d'attelage (fourgon et combi, pneus simples)	Ne pas utiliser avec : PR-QT4
65.42020-0002	Boule d'attelage (fourgon et combi, pneus jumelés)	Ne pas utiliser avec : PR-QT4
65.42020-0003	Boule d'attelage (véhicule avec plateau, pneus simples)	
65.42020-0004	Boule d'attelage (véhicule avec plateau, pneus jumelés)	

! Vous aurez également besoin du kit d'installation électrique d'origine MAN pour attelages.



Marchepied pour dispositif d'attelage

La version d'origine MAN peut être utilisée dans tous les véhicules de type fourgonnettes et combi. Elle est fixée à l'attelage et facilite l'accès au compartiment de chargement.

! Uniquement en combinaison avec : attelage

Référence	Désignation
65.42902-0007	Version pour attelage

! En cas de configuration de l'un des codes PR suivants, le code ODIS 7014A (65.25890-7014 ; version arrière droite - rééquipement) est également nécessaire

PR code	Désignation
7X2	Contrôle de distance de stationnement avant et arrière
8A8	Assistant à la manœuvre avec remorque et contrôle de distance de stationnement avant et arrière
9X0	Contrôle de distance de stationnement avant et arrière avec protection latérale
9X1	Assistant à la sortie de stationnement et contrôle de distance de stationnement avant et arrière
9X2	Assistant à la manœuvre avec remorque et contrôle de distance de stationnement avant et arrière avec protection latérale
9X3	Assistant à la manœuvre avec remorque, assistant à la sortie de stationnement avec contrôle de distance de stationnement avant et arrière avec protection latérale



| Déflecteur de souffle latéral

Les déflecteurs de souffle latéral des portes latérales avant du véhicule permettent une ventilation optimale de l'habitacle du véhicule et renforcent votre confort de conduite. Ils rendent le climat intérieur plus agréable et permettent de profiter d'un air frais même lorsqu'il pleut ou qu'il neige. En plein soleil, laisser les vitres ouvertes, quelques centimètres au-dessus du bord inférieur du déflecteur de souffle : il empêche alors l'accumulation inconfortable de chaleur dans l'habitacle du véhicule. (1 kit = 2 unités)



! Attention : ce produit n'a pas d'accréditation pour la Suisse !

Référence	Désignation
65.62610-6000	Déflecteur de souffle latéral

| Barres de toit



Le support de base, qui peut être équipé d'accessoires supplémentaires, assure un transport en toute sécurité.

Référence	Désignation
65.66980-6000	Support de base, kit x3 Soumis à essai selon des spécifications strictes, le support de base est parfaitement adapté aux équipements de toit, comme les porte-échelles et les équipements à grand angle. Cela vous permet même de transporter des objets longs sur le toit, en toute sécurité. Le support de base est parfaitement adapté au véhicule et peut être verrouillé, offrant ainsi une protection contre le vol. Livraison avec clé dynamométrique. Inclus dans la livraison : 3 pièces
65.66980-0000	Support de base, kit d'extension Le kit d'extension pour le support de base ajoute un volume de stockage supplémentaire sur le toit des véhicules longs. Soumis à essai selon des spécifications strictes, le support de base est parfaitement adapté aux équipements de toit, comme les porte-échelles et les équipements à grand angle. Cela vous permet même de transporter des objets longs sur le toit, en toute sécurité. Le support de base est parfaitement adapté au véhicule et peut être verrouillé, offrant ainsi une protection contre le vol. Livraison avec clé dynamométrique. Inclus dans la livraison : 1 pièce

TGE

Film décoratif « Lion flamboyant »

Le film décoratif «Lion flamboyant» couleur argent d'origine MAN est également disponible pour le MAN TGE. Une véritable mise en valeur esthétique dont le style fera sensation (1 ensemble = gauche + droite). Ce film décoratif ne peut être utilisé que sur des fourgons à empattement court (de série).

Après 1 à 3 ans, le film décoratif peut présenter des signes d'usure, en particulier en cas de contact direct avec la lumière du soleil. Ce délai peut être réduit à un an dans les régions très chaudes. Si le film décoratif reste sur le véhicule pendant une longue période, la zone couverte par le film peut présenter une différence de couleur avec la zone qui ne l'était pas.



Référence	Désignation
U1.97812-6003	Film décoratif « Lion flamboyant » pour TGE gauche et droite

Caméra MAN TGE



La caméra ZF.000MT-0056 est exclusivement destinée au nouveau MAN TGE à cause de son format vidéo NTSC. Polyvalente et compacte, elle peut s'utiliser aussi bien comme caméra de recul que comme caméra latérale. Son boîtier en caoutchouc noir haute densité favorise son intégration discrète sur tous les véhicules.

Référence	Désignation
ZF.000MT-0056	Caméra MAN TGE



Kit d'installation électrique (E-kit) pour dispositifs d'attelage

Le kit d'installation électrique d'origine MAN (E-kit) 13 broches pour l'attelage de la remorque garantit l'alimentation électrique pour sécuriser l'utilisation de la remorque. Il est par ailleurs nécessaire de procéder à un codage supplémentaire au moyen d'un pack logiciel.



Référence	Désignation
65.25432-6001	Kit d'installation électrique (E-kit), 13 broches, véhicules configurés Cette configuration permet d'utiliser le boîtier de commande de série. Le E-kit est intégré au bus CAN du véhicule et prend par exemple en charge la stabilisation de la remorque. Le kit d'installation électrique d'origine convient aux véhicules prévus pour une conduite à gauche ou à droite.
! Attention :	Les restrictions et conditions de Volkswagen AG doivent être respectées (p. ex. programme de vente de voitures)
Nb. de broches :	13
Caractéristiques techniques :	Également en combinaison avec l'assistance au stationnement
Remarques :	Assure la stabilisation de la remorque
Pour les véhicules avec :	Configuration 1D7 en usine
Marchés :	Ne convient pas aux États-Unis d'Amérique
Remarque :	Avec désactivation du feu de brouillard arrière

TGE

Kit d'installation électrique (E-kit) pour dispositifs d'attelage

Référence	Désignation
65.25432-6002	Kit d'installation électrique (E-kit), 13 broches, véhicules configurés L'utilisation du boîtier de commande d'origine assure l'intégration complète au bus CAN. Les caractéristiques essentielles en matière de sécurité, comme la stabilisation de la remorque, sont donc prises en charge, garantissant la sécurité des attelages de remorques. Le kit d'installation électrique d'origine convient aux véhicules prévus pour une conduite à gauche ou à droite, non configurés et à empattement court.
! Attention :	Les restrictions et conditions de Volkswagen AG doivent être respectées (p. ex. programme de vente de voitures)
Nb. de broches :	13
Caractéristiques techniques :	Également en combinaison avec l'assistance au stationnement
Remarques :	Assure la stabilisation de la remorque
Pour les véhicules avec :	Porte-fusibles à 12 broches dans la console du siège sur le côté gauche ; empattement court
Marchés :	Ne convient pas aux États-Unis d'Amérique
Remarque :	Avec désactivation du feu de brouillard arrière
65.25432-6003	Kit d'installation électrique (E-kit), 13 broches, véhicules non configurés et avec empattement long Le boîtier de commande groupé est intégré au bus CAN du véhicule et assure par exemple la stabilisation de la remorque. Le kit d'installation électrique d'origine convient aux véhicules prévus pour une conduite à gauche ou à droite. Pour des véhicules non configurés et avec empattement long.
! Attention :	Les restrictions et conditions de Volkswagen AG doivent être respectées (p. ex. programme de vente de voitures)
Nb. de broches :	13, porte-fusibles à 12 broches dans la console du siège sur le côté gauche
Caractéristiques techniques :	Également en combinaison avec l'assistance au stationnement
Remarques :	Assure la stabilisation de la remorque pour les véhicules avec empattement long
Marchés :	Ne convient pas aux États-Unis d'Amérique
Remarque :	Avec désactivation du feu de brouillard arrière

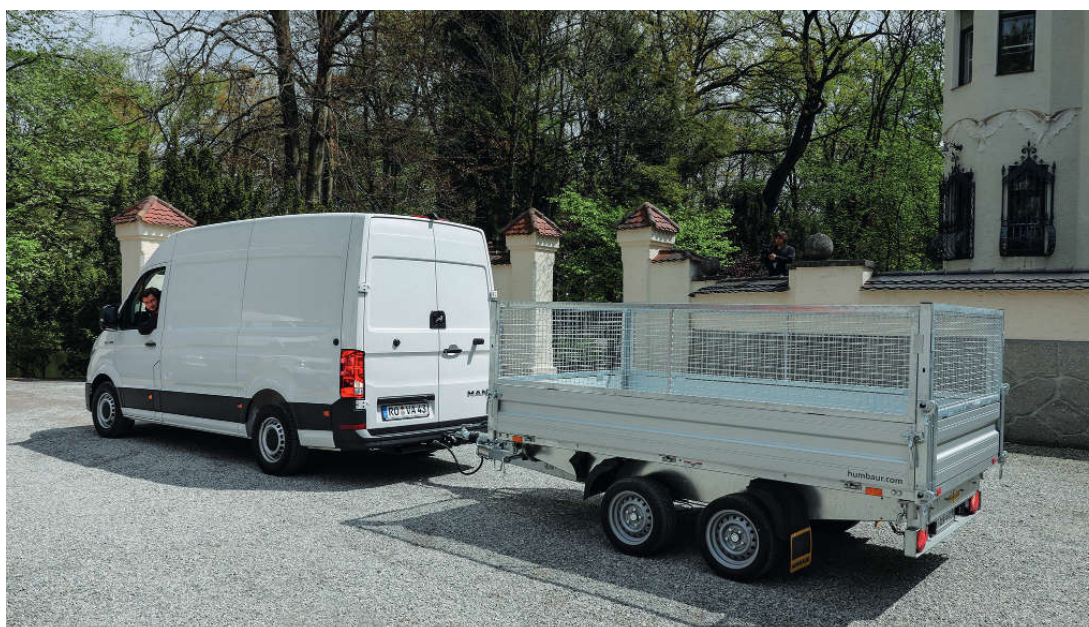



Kit d'installation électrique (E-kit) pour dispositifs d'attelage

Référence	Désignation
65.25434-6000	Kit d'extension pour le kit d'installation électrique (E-kit) pour véhicules sans configuration pour attelage et sans boîtier de fusibles sous le siège du conducteur en usine. Connexion par câble, y compris boîtier de fusibles à 12 broches, fusible 60 A avec porte-fusible, pièces de fixation et notice de montage. Convient aux véhicules prévus pour une conduite à gauche ou à droite. Les restrictions répertoriées dans le CoC/ document d'enregistrement doivent être prises en considération. Ne s'applique pas au eTGE.
Véhicules :	Prévus pour la conduite à droite ou à gauche
Convient uniquement :	Aux véhicules sans porte-fusibles à 12 broches dans la console du siège sur le côté gauche
Inclus dans la livraison :	Matériel de montage et instructions d'installation

! Veuillez également prendre note des informations figurant dans le tableau suivant. Il précise la relation nécessaire entre le kit d'installation électrique et le code ODIS correspondant selon la configuration du véhicule.

	E-Kit nécessaire		Code ODIS correspondant	
	Référence	Désignation	Référence	Désignation
Sans configuration (1D7)	65.25432-6001	E-kit, 13 broches, véhicule avec configuration	65.25890-7001	Attelage (rigide) Lancement de la configuration des travaux, Code ODIS 7001B
Sans configuration, empattement court (1D0)	65.25432-6002	E-kit, 13 broches, véhicule sans configuration, empattement court	65.25890-7003	Attelage (rigide) Rééquipement, Code ODIS 70033
Sans configuration, empattement long (1D0)	65.25432-6003	E-kit, 13 broches, véhicule sans configuration, empattement long	65.25890-7003	Attelage (rigide) Rééquipement, Code ODIS 70033

Tapis

Les tapis toutes saisons protègent le véhicule de l'humidité et des salissures. Ils sont conçus pour s'adapter parfaitement, ils sont antidérapants et peuvent être nettoyés facilement. De plus, les tapis sont 100 % recyclables, très solides et durables. Grâce à leur matériau, ces tapis toutes saisons sont nettement plus légers que les tapis de sol classiques. Un ensemble comprend trois tapis pour la protection du sol avant et du couloir central.



Référence	Désignation
65.62860-6001	Tapis toutes saisons, avant, véhicule pour conduite à gauche
65.62860-6002	Tapis toutes saisons, avant, véhicule pour conduite à droite
65.62860-6003	Tapis toutes saisons, arrière, cabine double
ZF.70100-1020	Tapis sur mesure tufté MAN TGE
ZF.70100-1021	Tapis sur mesure caoutchouc MAN TGE
ZF.70100-1022	Jeu tapis arrière caoutchouc TGE, cabine double
ZF.70100-7285	Tapis sur mesure tufté MAN TGE, arrière, cabine approfondie
ZF.70100-7343	Tapis sur mesure tufté MAN TGE, arrière, cabine double

TGE

Housses de siège

Housses en tissu



Référence	Désignation
ZF.70100-1011 *	Housse jeu AV MAN TGE tissu
ZF.70100-1012 *	Housse jeu AV MAN TGE simili
ZF.70100-1014 *	Jeu de housses de banquette arrière 4 places en tissu
ZF.70100-1015 *	Jeu de housses de banquette arrière 4 places en simili

* Bon de commande spécifique à remplir

Housse jeu AR double cabine banquette 4 places

Référence tissu	Désignation
ZF.70100-1017	Banquette AR 4 places double cabine ou Banquette AR 4 places cabine approfondie ou Banquette AR 3 places double cabine

Référence simili	Désignation
ZF.70100-1018	Banquette AR 4 places double cabine ou Banquette AR 4 places cabine approfondie ou Banquette AR 3 places double cabine





| Galerie de toit intérieure



L'image illustre 65.66980-6001

La galerie de toit intérieure permet d'optimiser encore le compartiment de chargement, par exemple pour fixer des échelles ou des tuyaux sous le toit. Le produit peut être facilement installé dans le véhicule. Si le toit est déjà équipé de rails, l'installation ne nécessite aucun outil (-6001). Un kit d'installation est disponible pour les véhicules sans rails de toit (-6002). L'arrimage optionnel à l'avant sécurise encore le transport en prévenant un éventuel glissement de la charge vers l'avant ou vers l'arrière, même dans des situations extrêmes.

Référence	Désignation
65.66980-6001	Support TransSafe pour véhicule avec rails de toit
65.66980-6002	Support TransSafe pour véhicule sans rails de toit
65.66961-0003	Arrimage avant du support TransSafe

| Valise pour sécuriser le chargement

Pour protéger des occupants du véhicule, du chargement et des autres usagers de la route ! Ce boîtier à coque dure, gris argenté, est spécialement conçu à cet effet : il contient des glissières, sangles de fixation, tubes de protection des bords et tapis antidérapants. Il est livré avec une brochure d'exemples pratiques pour les modèles correspondants. Le plan de répartition de la charge permet de déterminer facilement le centre de gravité de la charge avant chaque trajet pour sécuriser la charge conformément aux exigences légales. La charge est ainsi sécurisée de manière fiable, même pendant les manœuvres de freinage et d'évitement extrêmes.



Référence	Désignation
65.96800-6000	Boîtier pour l'arrimage du chargement
65.66970-0001	Fixation murale du boîtier pour l'arrimage du chargement

TGE

Autres dispositifs de sécurité pour le transport

Le chargement peut également être arrimé en toute sécurité avec un système de mailles et de glissières. Des sangles d'arrimage et crochets universels sont également disponibles pour les véhicules équipés de rails de toit.



Référence	Désignation
65.66961-0000	Système de filet Prosafe 1 400 x 1 025
65.66961-0001	Système de filet Prosafe 1 775 x 1 150
65.66961-0002	Système de filet Prosafe 2 275 x 1 650
65.66970-0000	Glissière KIM 44, 1 250 - 2 100 mm
65.96807-6001	Crochet universel pour rail de toit, ensemble de 4 pièce

Bavette

Résistantes et durables : les bavettes d'origine MAN protègent efficacement le bas de caisse, le pare-chocs, les jupes latérales et les portes contre les salissures importantes et les dégâts dangereux causés par les pierres. Les éclaboussures d'eau sont également considérablement réduites.

Référence	Désignation
65.61210-6000	Bavette, avant
65.66440-6000	Ensemble de bavettes, arrière, combi de type fourgon, roues motrices à l'avant
65.66440-6001	Ensemble de bavettes, arrière, fourgon, transmission jumelée
65.66440-6002	Ensemble de bavettes, arrière, combi de type fourgon, transmission intégrale et propulsion arrière simple
65.66440-6003	Bavettes, arrière, véhicule avec plateau, pneus simples
65.66440-6004	Bavettes, arrière, véhicule avec plateau, pneus jumelés

Cadre d'échelle

Référence	Désignation
65.65615-6000	Panneau AR transport d'échelles
65.65615-6001	Bâti-support





| Barre de toit



Référence

65.66980-6003

Désignation

Roulette assemblage

| Sangle de maintien pour porte-échelle



Référence

65.66905-0000

Désignation

Sangle de maintien

| Jeu d'équerres pour barre de toit



Référence

65.66970-6000

Désignation

Jeu d'équerres

TGE

Échelles et galeries pour MAN TGE



Référence	Désignation
ZF.00MTS-0022	Échelle coulissante sous galerie



Référence	Désignation
ZF.00MTS-0007	Échelle d'accès au sanglage avec système de rangement

Échelles et galeries pour MAN TGE L3H2

Référence	Désignation
ZF.00MTS-0001	Galerie acier galvanisé
ZF.00MTS-0002	Galerie aluminium

Échelles et galeries pour MAN TGE L3H3

Référence	Désignation
ZF.00MTS-0010	Galerie acier galvanisé
ZF.00MTS-0011	Galerie aluminium



| Échelles et galeries pour MAN TGE L4H3



Référence	Désignation
ZF.00MTS-0019	Galerie acier galvanisé

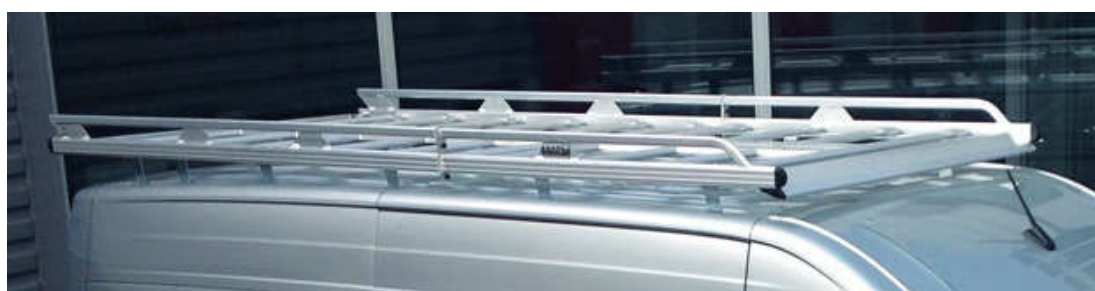

Référence	Désignation
ZF.00MTS-0020	Galerie aluminium

| Échelles et galeries pour MAN TGE L5H3

Référence	Désignation
ZF.00MTS-0019	Galerie acier galvanisé
ZF.00MTS-0020	Galerie aluminium

TGE

Échelles et galeries pour MAN TGE

Référence

ZF.00MTS-0017

Désignation

Échelle fixe sur porte arrière

**Référence**

ZF.00MTS-0032

Désignation

Porte-charge latéral en aluminium

**Référence**

ZF.00MTS-0034

Désignation

Barre de serrage supplémentaire pour porte-charge latéral L3H3 et L4H3

**Référence**

ZF.00MTS-0025

Désignation

Kit de fixation en option si TGE avec rail



| Marchepieds MAN TGE tous modèles



Référence	Désignation
ZF.00MTS-0028	Marchepied en aluminium pour véhicule avec attelage
ZF.00MTS-0029	Marchepied 2 parties en aluminium pour véhicule avec attelage

TGE

Accessoires

Référence	Désignation
ZF.00MTS-0035	Système de rangement pour 1 à 2 barres de serrage supplémentaires



Référence	Désignation
ZF.00MTS-0036	Kit de visibilité additionnel pour porte-charge latéral



Référence	Désignation
ZF.00MTS-0037	Porte-tubes 2 m Ø210 x 142 mm en aluminium anodisé, verrouillage à clé



Référence	Désignation
ZF.00MTS-0038	Porte-tubes 3 m Ø210 x 142 mm en aluminium anodisé, verrouillage à clé



Référence	Désignation
ZF.00MTS-0039	Porte-tubes 4 m Ø210 x 142 mm en aluminium anodisé, verrouillage à clé



Référence	Désignation
ZF.00MTS-0040	Porte-tubes 5 m Ø210 x 142 mm en aluminium anodisé, verrouillage à clé



Référence	Désignation
ZF.00MTS-0041	Porte-tubes 6 m Ø210 x 142 mm en aluminium anodisé, verrouillage à clé



**Référence**

ZF.00MTS-0042

Désignation

Boîtier enrouleur à sangle

**Référence**

ZF.00MTS-0043

Désignation

Boîtier enrouleur à sangle

**Référence**

ZF.00MTS-0044

Désignation

Bloque échelle antivol x2

**Référence**

ZF.00MTS-0045

Désignation

Système antivol (longueur 1,80 m)

TGE

Chaînes et chaussettes neiges

Référence	Désignation
ZF.00470-5235	XG-12 Pro 235
ZF.00450-5245	XG-12 Pro 245
ZF.00457-6787	K-Summit Van K-87
ZF.00008-000S	Siberian S
ZF.00008-000M	Siberian M
ZF.00008-000L	Siberian L
ZF.00008-00XL	Siberian XL
ZF.00008-0XXL	Siberian XXL



eTGE

Wallbox

Votre point service saura vous conseiller sur tous les accessoires adaptés à votre MAN eTGE ; en particulier pour les stations de rechargement, aussi bien pour votre entreprise que pour votre domicile.

Référence	Désignation
ZF.WA000-0001	Borne de rechargement eTGE Wallbox Copper SB Shutter
ZF.WA000-0002	Câble de rechargement eTGE - 1Phase
ZF.WA000-0003	Câble de rechargement eTGE - 3Phase
ZF.WA000-0004	Pied de montage Wallbox Copper SB



MAN

Van

10



ARTICLES PERSONNALISABLES

Service d'aménagement personnalisé



Le service d'aménagement de véhicules utilitaires vous donne accès à un aménagement rentable et efficace. Vous pourrez composer vous-mêmes votre aménagement selon votre corps de métier. Plus qu'un aménagement, un véritable atelier mobile adapté à votre métier et à vos habitudes de travail. Vous bénéficierez d'un montage professionnel pour les professionnels qui sera garanti 3 ans lors d'un montage chez un partenaire agréé.

Ce service d'aménagement vous garantit un rangement clair et ordonné qui vous permettra de gérer vos stocks de manière optimale. Le temps est crucial pour les artisans. Cet aménagement vous fera gagner environ 1h30 par semaine ce qui amorti votre investissement au bout d'un an.

CLAUSE DE NON-RESPONSABILITÉ



Tables des matières

Les contenus et images présents sur le site internet des accessoires d'origine MAN sont fournis à titre purement indicatif. MAN n'est pas responsable de la mise à jour, de l'exactitude et de l'exhaustivité des informations fournies. Dans le cadre de la maintenance parfaite et d'une démarche d'optimisation, MAN se réserve le droit d'effectuer des modifications sans préavis. Les images sont susceptibles de présenter des équipements en option, ou d'autres composants non inclus dans la livraison standard.

Disponibilité par pays

Retrouvez la grille de disponibilité par pays sur le Portail Après-Vente.

Usage recommandé

Toute utilisation qui diffère des recommandations initiales pour les accessoires d'origine MAN est formellement interdite, sauf autorisation écrite. L'installation et l'utilisation doivent respecter les réglementations nationales du pays d'utilisation. La législation et la réglementation nationales doivent être respectées. En raison de réglementations nationales ou européennes, certaines fonctions ou certains accessoires ne sont pas disponibles dans tous les pays. Avant toute utilisation, l'acheteur est tenu de s'assurer de l'adéquation aux réglementations nationales du pays d'immatriculation du véhicule et dans lequel les accessoires seront utilisés.

Garantie

Les accessoires d'origine MAN Truck & Bus AG sont garantis 24 mois, conformément aux conditions générales MTB pour la vente et la livraison. Au-delà de ce délai, aucune demande de prise en charge par la garantie ne sera prise en compte, en particulier pour les :

- dommages résultant d'un transport ou d'une installation non conforme par le client ou une personne tierce,
- défauts dus à une mauvaise utilisation par le client,
- usure anormale due à un usage excessif,
- modification des accessoires.

Liens vers les sites internet d'autres fournisseurs

Notre site internet peut proposer des liens vers les sites internet d'autres fournisseurs. MAN s'est assuré que les pages directement associées ne proposaient aucun contenu illégal au moment de l'intégration des liens. Cependant, MAN n'a aucune influence sur le contenu de ces pages et n'est pas en mesure d'en effectuer un contrôle régulier. MAN ne peut donc pas être tenu responsable des pages associées dont le contenu aurait été modifié depuis l'intégration du lien. Cette déclaration concernant la protection de la confidentialité des données ne s'applique pas aux sites liés d'autres fournisseurs.

Marques déposées

Android est un nom commercial ou une marque déposée de Google Inc. Bluetooth™ est un nom commercial ou une marque déposée de Bluetooth SIG Inc.

MAN Truck & Bus France

ZI 12, avenue du Bois de l'Épine

CP 8005 Courcouronnes - 91008 ÉVRY Cedex

Tél. : 01 69 47 16 00 - Fax : 01 60 77 17 99

F-91008 Évry Cedex

Dernière mise à jour 11/2020 - Textes et illustrations non contractuels.
Le contenu peut être modifié sans préavis à des fins de maintenance.
Toutes les informations figurant dans cette publication sont correctes au moment
de la mise sous presse.  AGENCEZEBRA.COM